

紫外線殺菌庫

さまざまな工夫

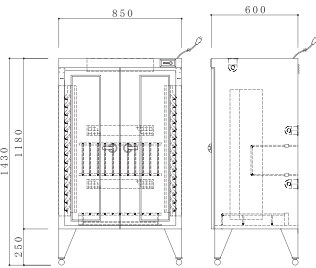

本体寸法:850×600×H1,430(250)mm



114A型



本体寸法:850×600×H1,430(250)mm

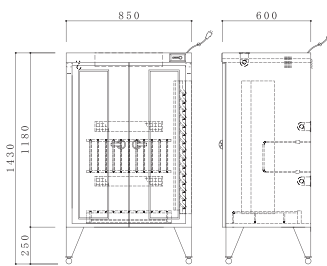

114B型



本体寸法:850×600×H1,430(250)mm

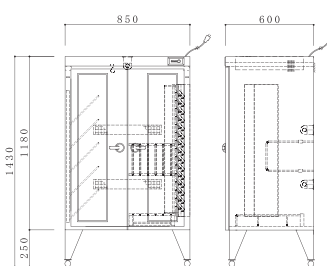

114C型



本体寸法:600×600×H1,650(250)mm

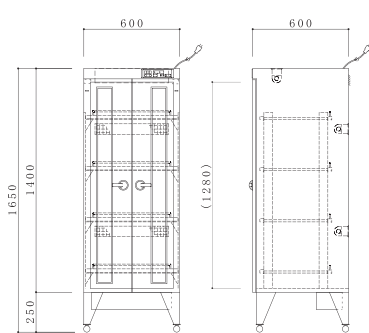

115B型

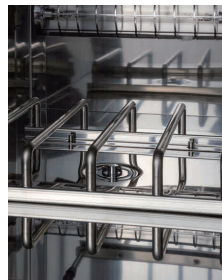

乾燥→殺菌→停止まで、ワンタッチで自動運転が行え、乾燥と殺菌それぞれの単独運転、連続運転同時運転も可能です。「連続殺菌」ボタンや、誤操作を防ぐ管理者ロック機能付。

本体や内部器具の主要部は、ステンレスSUS304を使用。庫内は鏡面研磨仕上げなので反射率が高く、殺菌効果大です。



収納物との接触部分を極力少なくする構造により殺菌効果を高め、埃や水等が溜まりにくい構造で衛生的です。全ての受具は工具不要で脱着可能です。



庫内が見える透明ポリカーボネート扉(UVカット仕様)を採用。ガラスと違い強い衝撃を受けても飛散せず、異物混入を防ぎます。また表面の特殊コーティング12により傷がつきにくくなっています。

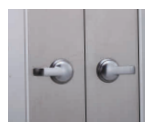

取手は凹凸の少ない、なめらかなR形状になっており、手が触れた箇所も拭き掃除でき二次感染を防ぎます。また服などが引っ掛かりにくい構造となっています。

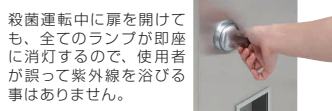

殺菌運転中に扉を開けても、全てのランプが即座に消灯するので、使用者が誤って紫外線を浴びる事はありません。

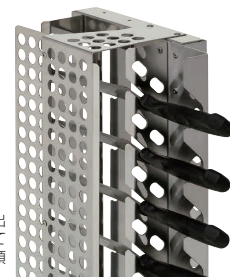

包丁受具には、収納物の出し入れの際、使用者が誤って包丁の刃に触れないように頑丈なガードを施しています。

① 包丁・まな板殺菌庫 114型 [CSKK-21]

DS-114A型	乾燥機付	13-0146-0101	¥473,000
DS-114B型	乾燥機付	13-0146-0102	¥473,000
DS-114C型	乾燥機付	13-0146-0103	¥481,000
114A型	-	13-0146-0104	¥366,000
114B型	-	13-0146-0105	¥366,000
114C型	-	13-0146-0106	¥375,000

本体寸法:850×600×H1,430
定格電圧:100V 50/60Hz

■仕様

型式	消費電力		収納数			製品重量 (kg)	
	殺菌灯	乾燥機	包丁*まな板*	しゃもじ	プレート		
DS-114A	15W×3本	500W	30本	10枚	-	-	71
DS-114B			15本	10枚	1,030mm/10本	-	69
DS-114C			15本	5枚	1,030mm/10本	φ500mm/5本	70
114A	-	-	30本	10枚	-	-	66
114B			15本	10枚	1,030mm/10本	-	64
114C			15本	5枚	1,030mm/10本	φ500mm/5本	65

*包丁サイズ:柄/165、刃渡/380 まな板サイズ:1,045×465×H43

② 包丁・まな板殺菌庫 115型 [CSKK-22]

DS-115B型	乾燥機付	13-0146-0201	¥514,000
115B型	-	13-0146-0202	¥403,000

本体寸法:600×600×H1,650
定格電圧:100V 50/60Hz

■仕様

型式	消費電力		収納仕様	製品重量 (kg)
	殺菌灯	乾燥機		
DS-115B	15W×3本	450W	可変式棚4段(ハイバ棚またはメッシュ棚)	73
115B		-		68

※上記の価格には消費税は含まれておりません。

料理道具

001
〜
009

001
鍋
フライパン

002
ホイル
バット

003
食器
給食道具

004
コンテナ
類

005
キッチン
ポット

006
漬物
米臼

007
まな板
砥石

008
種類
中華用品

009
揚げ物
用品